

ตารางแสดงวงเงินงบประมาณที่ได้รับจัดสรรและราคากลางในงานจ้างก่อสร้าง

๑. ชื่อโครงการ จ้างปรับปรุงขยายพื้นที่ฟิตเนส สเตชั่น จำนวน ๑ แห่ง
/หน่วยงานเจ้าของโครงการ โรงพยาบาลพระนารายณ์มหาราช จังหวัดลพบุรี
๒. วงเงินงบประมาณที่ได้รับจัดสรร ๓๖๗,๐๐๐.๐๐ บาท
๓. ลักษณะงานโยธาสงเขป เป็นงานจ้างปรับปรุงซ่อมแซมอาคาร
๔. กำหนดราคากลาง ณ วันที่ สิงหาคม ๒๕๖๑ เป็นเงิน ๓๖๗,๐๐๐.๐๐ บาท
๕. บัญชีประมาณการราคากลาง
 - ๕.๑ แบบ พร.๖
 - ๕.๒ แบบ พร.๕
 - ๕.๓ แบบ พร.๔
 - ๕.๔ งวดงาน-งวดเงิน
 - ๕.๕ แบบแปลน
๖. รายชื่อคณะกรรมการกำหนดราคากลาง
 ๑. นายธนะชัย ธีญญกุลสัจจา ตำแหน่งนายแพทย์ชำนาญการพิเศษ ประธานกรรมการ
 ๒. นายภาณุวัฒน์ กองจำปา ตำแหน่งเจ้าพนักงานเวชกรรมฟื้นฟูชำนาญงาน กรรมการ
 ๓. นายเฉลิมกิจ พุ่มสำเภา ตำแหน่งนายช่างเทคนิคชำนาญงาน กรรมการ

ลงชื่อ.....ประธานกรรมการ

(นายธนะชัย ธีญญกุลสัจจา)

ตำแหน่งนายแพทย์ชำนาญการพิเศษ

ลงชื่อ.....กรรมการ

(นายภาณุวัฒน์ กองจำปา)

ตำแหน่งเจ้าพนักงานเวชกรรมฟื้นฟูชำนาญงาน

ลงชื่อ.....กรรมการ

(นายเฉลิมกิจ พุ่มสำเภา)

ตำแหน่งนายช่างเทคนิคชำนาญงาน

แบบสรุปราคากลางงานก่อสร้างอาคาร

ชื่อโครงการ/งานก่อสร้าง จ้างปรับปรุงขยายพื้นที่พิตเนส สเตชั่น จำนวน ๑ แห่ง
สถานที่ก่อสร้าง โรงพยาบาลพระนารายณ์มหาราช อำเภอเมืองลพบุรี จังหวัดลพบุรี
แบบเลขที่ -

หน่วยงานออกแบบแปลนและรายการ -

แบบ ปร.4 และปร.5 ที่แนบ มีจำนวน 3 แผ่น

คำนวณราคากลาง เมื่อวันที่ สิงหาคม 2561

หน่วย:บาท

ลำดับที่	รายการ	ค่าก่อสร้าง	หมายเหตุ
1	ประเภทงานอาคาร	367,502.30	
2	ประเภทงานสะพานและท่อเหลี่ยม		
3	ประเภทงานชลประทาน		
4	ประเภทงานครุภัณฑ์		
สรุป	รวมค่าก่อสร้างทั้งโครงการ/งานก่อสร้าง	367,502.30	
	ราคากลาง	367,000.00	
	ตัวอักษร	(สามแสนหกหมื่นเจ็ดพันบาทถ้วน)	

ลงชื่อ..........ประธานกรรมการ

(นายธนะชัย ธีญญกุลสังจา)

ตำแหน่งนายแพทย์ชำนาญการพิเศษ

ลงชื่อ..........กรรมการ

(นายภาณุวัฒน์ กองจำปา)

ตำแหน่งเจ้าพนักงานเวชกรรมฟื้นฟูชำนาญงาน

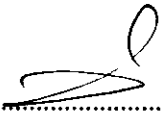
ลงชื่อ..........กรรมการ

(นายเฉลิมกิจ พุ่มสำเนา)

ตำแหน่งนายช่างเทคนิคชำนาญงาน

สรุปผลการประมาณราคาค่าก่อสร้าง

ส่วนราชการ	โรงพยาบาลพระนารายณ์มหาราช อำเภอเมืองลพบุรี จังหวัดลพบุรี	
ประเภทงาน	จ้างปรับปรุงขยายพื้นที่พิตเนส สเตชัน จำนวน ๑ แห่ง	
เจ้าของโครงการ	โรงพยาบาลพระนารายณ์มหาราช อำเภอเมืองลพบุรี จังหวัดลพบุรี	
สถานที่ก่อสร้าง	โรงพยาบาลพระนารายณ์มหาราช อำเภอเมืองลพบุรี จังหวัดลพบุรี	
หน่วยงานออกแบบแปลนและรายการ		
แบบเลขที่	-	
ประมาณราคาตามแบบ ปร.4	จำนวน 2 แผ่น	
ปรับราคาเมื่อวันที่	สิงหาคม 2561	

หลักเกณฑ์การกำหนดราคากลางงานก่อสร้าง หนังสือกระทรวงการคลัง ที่ กค 0405.3/ว 364 ลงวันที่ 15 กันยายน 2559

FACTOR.F ประเภทงานอาคาร เจือนไซ - เงินล่วงหน้าจ่าย 15% - เงินประกันผลงานหัก 0% - ดอกเบี้ยเงินกู้ 6% - ค่าภาษีมูลค่าเพิ่ม 7%

ลำดับที่	รายการ	ค่าวัสดุและค่าแรงงาน รวมเป็นเงิน (บาท)	Factor F	ค่าก่อสร้างทั้งหมด รวมเป็นเงิน (บาท)	หมายเหตุ
1	ประเภทงานอาคาร	281,094.00	1.3074	367,502.30	
2	ประเภทงานทาง	0		0	
3	ประเภทงานสะพานและท่อเหลี่ยม	0		0	
4	ประเภทงานชลประทาน	0		0	
5	ประเภทงานครุภัณฑ์	0		0	
	เจือนไซ				
	เงินล่วงหน้าจ่าย.....%				
	เงินประกันผลงานหัก.....%				
	ดอกเบี้ยเงินกู้.....7.....%				
	ภาษีมูลค่าเพิ่ม.....7.....%				
สรุป	รวมค่าก่อสร้างเป็นเงินทั้งสิ้น			367,502.30	
	คิดเป็นเงินค่าก่อสร้างประมาณ			367,000.00	
	ตัวอักษร	(สามแสนหกหมื่นเจ็ดพันบาทถ้วน)			

ลงชื่อ..........ประธานกรรมการ

(นายธนะชัย ธัญญกุลสัจจา)

ตำแหน่งนายแพทย์ชำนาญการพิเศษ

ลงชื่อ..........กรรมการ

(นายเฉลิมกิจ พุ่มสำเภา)

ตำแหน่งนายช่างเทคนิคชำนาญงาน

ลงชื่อ..........กรรมการ

(นายภาณุวัฒน์ กองจำปา)

ตำแหน่งเจ้าพนักงานเวชกรรมพื้นฟูชำนาญงาน

บัญชีประมาณราคาก่อสร้าง

แผ่นที่ 1/2

ลำดับ	รายการ	หน่วย	จำนวน	ค่าวัสดุ		ค่าแรงงาน		รวมเงิน	
				ต่อหน่วย	รวมเงิน	ต่อหน่วย	รวมเงิน		
โครงการก่อสร้าง		จ้างปรับปรุงขยายพื้นที่พิตเนส สเตชั่น จำนวน ๑ แห่ง						แบบเลขที่	-
สถานที่ก่อสร้าง		โรงพยาบาลพระนารายณ์มหาราช อำเภอเมืองลพบุรี จังหวัดลพบุรี						เอกสารเลขที่	-
ผู้ประมาณการ		คณะกรรมการกำหนดราคากลาง							
1	งานรื้อถอน								
	รื้อถอนประตูไม้บานเลื่อน	บาน	1	-	-	50.00	50.00	50.00	
	รื้อถอนประตูอลูมิเนียม	ตร.ม.	11.73	-	-	100.00	1,173.00	1,173.00	
	รื้อถอนพื้นไม้	ตร.ม.	20	-	-	50.00	1,000.00	1,000.00	
	รื้อถอนเคาน์เตอร์	ม.	3	-	-	220.00	660.00	660.00	
	รื้อถอนตู้ลอย	ม.	3	-	-	220.00	660.00	660.00	
	รื้อถอนผนัง	ตร.ม.	2.40	-	-	35.00	84.00	84.00	
	รื้อถอนผนังกระจก	ตร.ม.	5.25	-	-	50.00	262.50	262.50	
	รื้อถอนฝ้า	ตร.ม.	256	-	-	20.00	5,120.00	5,120.00	
	รื้อถอนหลังคา	ตร.ม.	260	-	-	25.00	6,500.00	6,500.00	
	รวมงานรื้อถอน						15,509.50	15,509.50	
2	งานหลังคา								
	หลังคาเมทัลชีทเคลือบสี หนา 0.40 มม.	ตร.ม.	260	290.00	75,400.00	70.00	18,200.00	93,600.00	
	แผ่นสะท้อนความร้อนอลูมิเนียมด้านเดียว	ตร.ม.	260	42.00	10,920.00	20.00	5,200.00	16,120.00	
	ปรับระดับหลังคา	งาน	1	20,000.00	20,000.00	-	-	20,000.00	
	ครอบข้าง	ม.	22	260.00	5,720.00	50.00	1,100.00	6,820.00	
	รวมงานหลังคา				112,040.00		24,500.00	136,540.00	
3	งานพื้น								
	พื้นปูกระเบื้อง 12"x12"	ตร.ม.	7.50	315.00	2,362.50	158.00	1,185.00	3,547.50	
	รวมงานพื้น				2,362.50		1,185.00	3,547.50	

ลงชื่อ.....ประธานกรรมการ

(นายชนะชัย ธีญญกุลสังจา)

ตำแหน่งนายแพทย์ชำนาญการพิเศษ

ลงชื่อ.....กรรมการ

(นายภาณุวัฒน์ กองจำปา)

ตำแหน่งเจ้าพนักงานเวชกรรมพื้นฟูชำนาญงาน

ลงชื่อ.....กรรมการ

(นายเฉลิมกิจ พุ่มสำเภา)

ตำแหน่งนายช่างเทคนิคชำนาญงาน

ลำดับ	รายการ	หน่วย	จำนวน	ค่าวัสดุ		ค่าแรงงาน		รวมเงิน
				ต่อหน่วย	รวมเงิน	ต่อหน่วย	รวมเงิน	
4	งานผนัง							
	ผนังทาสี	ตร.ม.	4	35.00	140.00	30.00	120.00	260.00
	ผนังยิปซัมบอร์ด 9 มม. คร่าวเหล็กชุบสังกะสี 2 ด้าน	ตร.ม.	15	431.00	6,465.00	130.00	1,950.00	8,415.00
	ผนังไม้ไผ่อย่าง 4 มม. โครงคร่าวเหล็ก	ตร.ม.	2	500.00	1,000.00	120.00	240.00	1,240.00
	ชุบสังกะสี 2 ด้าน (ปิดช่องประตู)							
	กระจกเงา หนา 6 มม.	ตร.ม.	8	600.00	4,800.00	35.00	280.00	5,080.00
	กระเบื้องซีเมนต์เส้นใยหิน 6 มม.	ตร.ม.	16	500.00	8,000.00	95.00	1,520.00	9,520.00
	โครงเหล็กรูปพรรณ กรุด้านเดียว							
	รวมงานผนัง				20,405.00		4,110.00	24,515.00
5	งานฝ้าเพดาน							
	แผ่นฝ้ายิปซัมบอร์ด หนา 9 มม. ทนชื้น	ตร.ม.	211	85.00	17,935.00	52.00	10,972.00	28,907.00
	ปรับระดับฝ้าใหม่	งาน	1	5,000.00	5,000.00	-	-	5,000.00
	ฝ้ากระเบื้องซีเมนต์เส้นใยหิน หนา 4 มม.	ตร.ม.	45	251.00	11,295.00	75.00	3,375.00	14,670.00
	คร่าวโลหะชุบสังกะสี							
	ทาสีฝ้า	ตร.ม.	237	35.00	8,295.00	30.00	7,110.00	15,405.00
	รวมงานฝ้าเพดาน				42,525.00		21,457.00	63,982.00
6	งานประตู-หน้าต่าง							
	ชุดประตูลูมิเนียมเหล็กบานเลื่อน	ชุด	1	15,000.00	15,000.00	-	-	15,000.00
	ประตูไม้อัดพร้อมอุปกรณ์ครบชุด	ชุด	1	2,000.00	2,000.00	-	-	2,000.00
	ฉากกั้น PVC	ชุด	1	5,800.00	5,800.00	-	-	5,800.00
	รวมงานประตู-หน้าต่าง				22,800.00			22,800.00
7	งานเบ็ดเตล็ด							
	Stage ขนาด 1x2 ม. สูง 0.30 ม.	งาน	1	2,200.00	2,200.00	-	-	2,200.00
	เคาน์เตอร์ครอบท่อ ขนาด 1x4.9 (∅) 0.5 ม.	งาน	1	12,000.00	12,000.00	-	-	12,000.00
	รวมงานเบ็ดเตล็ด				14,200.00			14,200.00
	รวมรายการที่ 1-7 เป็นเงิน				214,332.50		66,761.50	281,094.00

ลงชื่อ.....ประธานกรรมการ

(นายธนะชัย ธีญญกุลสังจา)

ตำแหน่งนายแพทย์ชำนาญการพิเศษ

ลงชื่อ.....กรรมการ

(นายภาณุวัฒน์ กองจำปา)

ตำแหน่งเจ้าพนักงานเวชกรรมพื้นฟูชำนาญงาน

ลงชื่อ.....กรรมการ

(นายเฉลิมกิจ พุ่มสำเภา)

ตำแหน่งนายช่างเทคนิคชำนาญงาน

กำหนดวงงาน – วงเงิน และระยะเวลาก่อสร้าง

รายการก่อสร้าง ปรับปรุงขยายพื้นที่พิตเนส สเตชั่น จำนวน ๑ แห่ง
สถานที่ก่อสร้าง โรงพยาบาลพระนารายณ์มหาราช อำเภอเมืองลพบุรี จังหวัดลพบุรี
ระยะเวลาก่อสร้าง ๖๐ วัน (หกสิบวัน)
การก่อสร้างแบ่งเป็น ๑ วงงาน
เอกสารประกอบสัญญา

งวดที่ ๑ (งวดสุดท้าย) เป็นจำนวนเงิน ๑๐๐% (หนึ่งร้อยเปอร์เซ็นต์ของวงเงินตามสัญญาจ้าง)
เมื่อผู้รับจ้างได้ทำการ

- ๑.๑ งานรื้อถอน ทั้งหมดแล้วเสร็จ ๑๐๐%
- ๑.๒ งานหลังคา ทั้งหมดแล้วเสร็จ ๑๐๐%
- ๑.๓ งานพื้น ทั้งหมดแล้วเสร็จ ๑๐๐%
- ๑.๔ งานผนัง ทั้งหมดแล้วเสร็จ ๑๐๐%
- ๑.๕ งานฝ้าเพดาน ทั้งหมดแล้วเสร็จ ๑๐๐%
- ๑.๖ งานประตู-หน้าต่าง ทั้งหมดแล้วเสร็จ ๑๐๐%
- ๑.๗ งานเปิดเตล็ด ทั้งหมดแล้วเสร็จ ๑๐๐%
- ๑.๘ ปฏิบัติงานส่วนอื่นๆ ที่เหลือทั้งหมดให้เรียบร้อย ถูกต้อง ครบถ้วน ตามรูปแบบรายการ
พร้อมทำความสะอาดสถานที่ให้เรียบร้อย

ทั้งหมดแล้วเสร็จภายใน ๖๐ วัน

ลงชื่อ.....ประธานกรรมการ

(นายธนะชัย ธีบุญกุลสังจา)

ตำแหน่งนายแพทย์ชำนาญการพิเศษ

ลงชื่อ.....กรรมการ

(นายเฉลิมกิจ พุ่มสำเภา)

ตำแหน่งนายช่างเทคนิคชำนาญงาน

ลงชื่อ.....กรรมการ

(นายภาณุวัฒน์ กองจำปา)

ตำแหน่งเจ้าพนักงานเวชกรรมพื้นฟูชำนาญงาน

แบบแสดงความบริสุทธิ์ใจในการจัดซื้อจัดจ้างทุกวิธีของหน่วยงาน
ในการเปิดเผยข้อมูลความขัดแย้งทางผลประโยชน์
ของหัวหน้าเจ้าหน้าที่ เจ้าหน้าที่ และคณะกรรมการกำหนดราคากลาง

ข้าพเจ้า.....นางสมบุญ อยู่โต.....(หัวหน้าเจ้าหน้าที่)

ข้าพเจ้า.....นางสาวจตุรภัทร บัวสกุล.....(เจ้าหน้าที่)

ข้าพเจ้า.....นายธนะชัย ฉัญญกุลสังจา.....(ประธานคณะกรรมการกำหนดราคากลาง)

ข้าพเจ้า.....นายภาณุวัฒน์ กองจำปา.....(คณะกรรมการกำหนดราคากลาง)

ข้าพเจ้า.....นายเฉลิมกิจ พุ่มสำเภา.....(คณะกรรมการกำหนดราคากลาง)

ขอให้คำรับรองว่าไม่มีความเกี่ยวข้องหรือมีส่วนได้ส่วนเสียไม่ว่าโดยตรงหรือโดยอ้อม หรือผลประโยชน์ใดๆ ที่ก่อให้เกิดความขัดแย้งทางผลประโยชน์กับผู้ขาย ผู้รับจ้าง ผู้เสนองาน หรือผู้ชนะประมูล หรือผู้มีส่วนเกี่ยวข้องที่เข้ามามีนิติสัมพันธ์และวางตัวเป็นกลางในการดำเนินการเกี่ยวกับการพัสดุ ปฏิบัติหน้าที่ด้วยจิตสำนึกด้วยความโปร่งใส สามารถให้มีผู้เกี่ยวข้องตรวจสอบได้ทุกเวลามุ่งประโยชน์ส่วนรวมเป็นสำคัญ ตามที่ระบุไว้ในประกาศสำนักงานปลัดกระทรวงสาธารณสุขว่าด้วยแนวทางในการปฏิบัติในหน่วยงานด้านการจัดซื้อจัดจ้าง พ.ศ.๒๕๕๙

หากปรากฏว่าเกิดความขัดแย้งทางผลประโยชน์ระหว่างข้าพเจ้ากับผู้ขาย ผู้รับจ้าง ผู้เสนองาน หรือผู้ชนะประมูล หรือผู้มีส่วนเกี่ยวข้องที่เข้ามามีนิติสัมพันธ์ ข้าพเจ้าจะรายงานให้ทราบโดยทันที

ลงนาม

(นางสมบุญ อยู่โต)

ลงนาม

(นางสาวจตุรภัทร บัวสกุล)

ลงนาม

(นายธนะชัย ฉัญญกุลสังจา)

ลงนาม

(นายภาณุวัฒน์ กองจำปา)

ลงนาม

(นายเฉลิมกิจ พุ่มสำเภา)

หมายเหตุ : คณะกรรมการกำหนดราคากลางงานจ้างปรับปรุงขยายพื้นที่พิตเนส สเตชั่น จำนวน ๑ แห่ง
ราคาประมาณการ ๓๖๗,๐๐๐.๐๐ บาท (สามแสนหกหมื่นเจ็ดพันบาทถ้วน) ด้วยเงินบำรุง
โรงพยาบาล (งบกลาง) ปีงบประมาณ ๒๕๖๑

KNH

ปรับปรุงพิเศษเสด็จ
โรงพยาบาลพระนารายณ์มหาราช

คณะกรรมการกำหนดราคากลาง
ลงชื่อ.....ประธานกรรมการ
ลงชื่อ.....กรรมการ
ลงชื่อ.....กรรมการ

6/10/2561 11:53 AM
Np

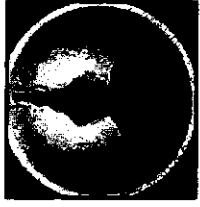

โครงการและสถานที่ตั้ง	โครงการและสถานที่ตั้ง
ข้อมูลที่ได้รับปรุง วิชาและเลขที่	ข้อมูลที่ได้รับปรุง วิชาและเลขที่
แบบ	แบบ
วิศวกรโยธา	วิศวกรโยธา
เขียนแบบ	เขียนแบบ
นายวิชาญ พงษ์ ใจเมือง	นายวิชาญ พงษ์ ใจเมือง
ตรวจแบบ	ตรวจแบบ
อนุมัติแบบ	อนุมัติแบบ
แก้ไขแบบ	แก้ไขแบบ
แสดงแบบ	แสดงแบบ
เลขที่แบบ	เลขที่แบบ
พ.ร.บ. 0002.2017/00-	พ.ร.บ. 0002.2017/00-
FILES NO.	แฟ้มที่
เลขที่แบบ	รายการ

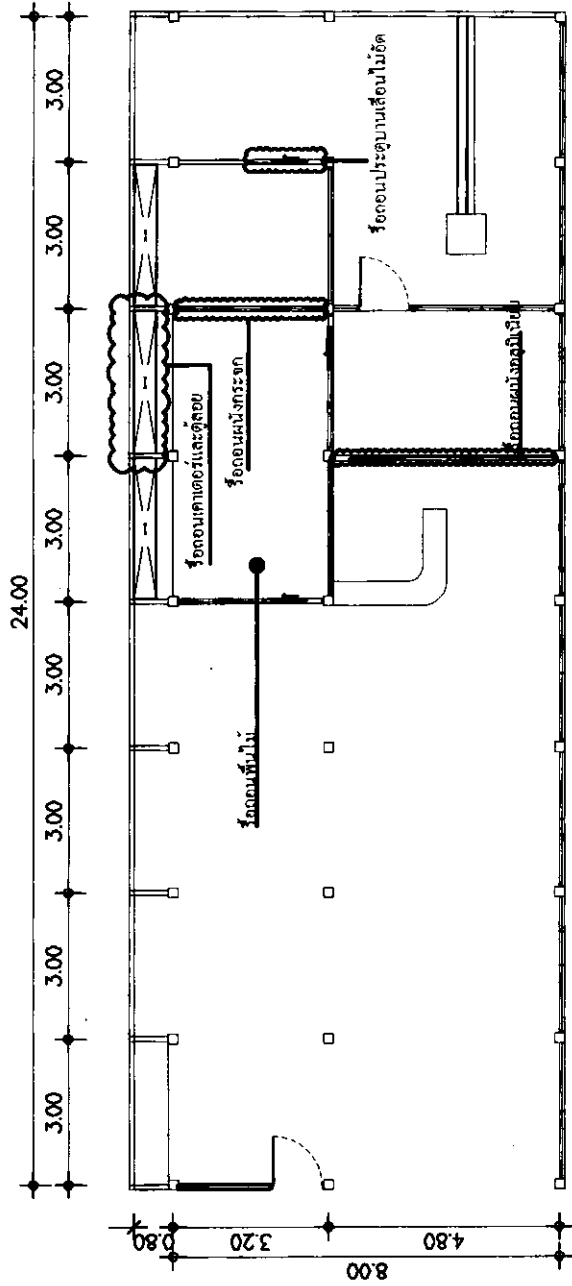

แปลนรีดถอน

คณะกรรมการกำหนดราคากลาง

มาตรา ๖๖

1 : 150

ลงชื่อ.....ประธานกรรมการ

ลงชื่อ.....กรรมการ

ลงชื่อ.....กรรมการ

Handwritten signature and notes in the top right corner.

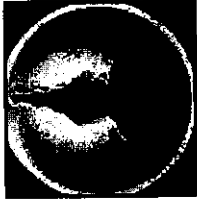

โครงการและสถานที่ตั้ง	โครงการและสถานที่ตั้ง
ขอผู้มีสิทธิปรับปรุง ทัศนียภาพ	ขอผู้มีสิทธิปรับปรุง ทัศนียภาพ
แบบ	แบบ
วิศวกรโยธา	วิศวกรโยธา
เขียนแบบ	เขียนแบบ
นายวิญญูท ใจเมือง	นายวิญญูท ใจเมือง
ตรวจแบบ	ตรวจแบบ
อนุมัติแบบ	อนุมัติแบบ
แก้ไขแบบ	แก้ไขแบบ
แสดงแบบ	แสดงแบบ
เลขที่แบบ	เลขที่แบบ
พ.บ. 0032.201/100-	พ.บ. 0032.201/100-
FILES NO.	FILES NO.
แผนที่	แผนที่
ชนิดของ	ชนิดของ
อาคาร	อาคาร

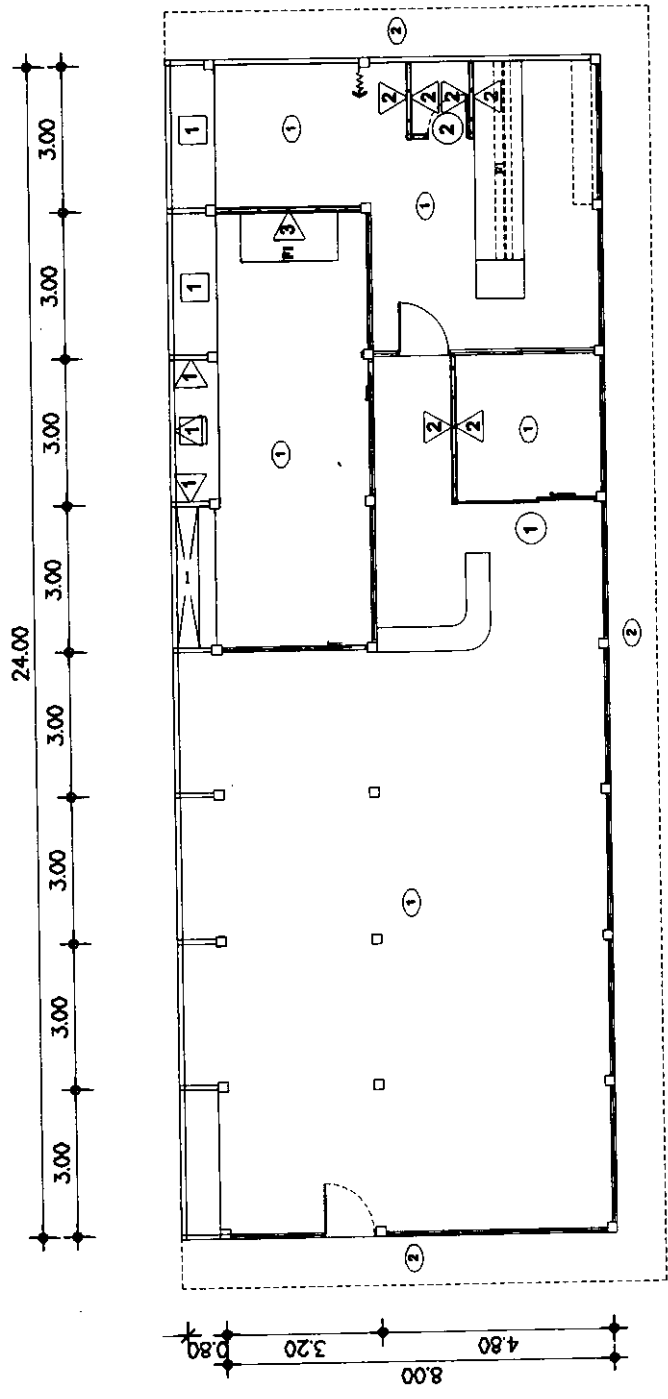

รายการผู้กำกับ	รายการผู้กำกับ	รายการเจ้าหน้าที่
1. นายสมิทธิ	1. กระจ่างใจ 30x30 ซม. ระบายน้ำ	F1 เคาน์เตอร์
2. นายสมิทธิ 6 มม. ความสูง 2 เมตร 2 ต้น	รายการผู้กำกับ	F2 เท็ ระบาย 2.00 x 1.00 เมตร สูง 0.30 เมตร
3. ทิ้งไว้ 4 มม. ความสูง 2 เมตร (มีท่อระบาย) ความสูง 6 มม. กว้าง 1 เมตร	1. ฝาครอบเป็นชิ้นกับขอบพื้นเดิม ขนาด 6 มม. พื้นรองพื้นผิวที่เรียบเสมอกัน	คณกรรมการกำหนดราคาากลาง
	2. ฝาครอบเป็นชิ้นกับขอบพื้นเดิม ขนาด 6 มม. ระบายน้ำ	1 : 150
	3. ฝาครอบเป็นชิ้นกับขอบพื้นเดิม ขนาด 6 มม. ระบายน้ำ	ม.ต.ชา.จ.ว.
	2. ฝาครอบเป็นชิ้นกับขอบพื้นเดิม ขนาด 6 มม. ระบายน้ำ	คณกรรมการกำหนดราคาากลาง
	2. ฝาครอบเป็นชิ้นกับขอบพื้นเดิม ขนาด 6 มม. ระบายน้ำ	ลงชื่อ.....ประธานกรรมการ
	2. ฝาครอบเป็นชิ้นกับขอบพื้นเดิม ขนาด 6 มม. ระบายน้ำ	ลงชื่อ.....กรรมการ
	2. ฝาครอบเป็นชิ้นกับขอบพื้นเดิม ขนาด 6 มม. ระบายน้ำ	ลงชื่อ.....กรรมการ

๒๖ มิถุนายน ๒๕๖๒

ม.ต.ชา.จ.ว.

คณกรรมการกำหนดราคาากลาง

1 : 150

ลงชื่อ.....ประธานกรรมการ

ลงชื่อ.....กรรมการ

ลงชื่อ.....กรรมการ

นายวิญญูท ใจเมือง

วิญญูท ใจเมือง

แบบแปลนขยายประตู

มอดูลฐาน

1 : 50

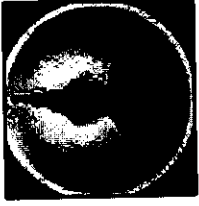

โครงการและสถานที่ตั้ง

ขออนุมัติปรับปรุง ทัศนียภาพ

แบบ

วิชากรโยธา

เขียนแบบ

นายวิญญู พงษ์ใจเมือง

ตรวจแบบ

อนุมัติแบบ

แก้ไขแบบ

แสดงแบบ

เลขที่แบบ

ไฟล์ 0082.201/100-

FILES NO.

หน้า

เลขที่แบบ

รายการ

①	
TYPE/ ประเภทบาน	บานเลื่อนรางซ่อนบาน
FRAME/ ราง	อลูมิเนียมสีเทา 12 มม.
PANEL/ กรอบบาน	อลูมิเนียมสีเทา 12 มม.
LEAF/ ลูกบิดบาน	กระเบื้องดำ 6 มม.
LEAF/ ลูกบิดบาน	ลูกบิดอลูมิเนียมสีเทา
HARDWARE/ อุปกรณ์	ติดตั้งระบบชุดบานเลื่อนรางซ่อนบานแบบแมน

②	
TYPE/ ประเภทบาน	บานเปิดเดี่ยว
FRAME/ ราง	ไม้เนื้อแข็ง
PANEL/ กรอบบาน	ไม้ขัด
LEAF/ ลูกบิดบาน	ไม้ขัดทาสี
LEAF/ ลูกบิดบาน	ไม้ขัดทาสี
HARDWARE/ อุปกรณ์	ติดตั้งระบบชุดบานเลื่อนรางซ่อนบานแบบแมน

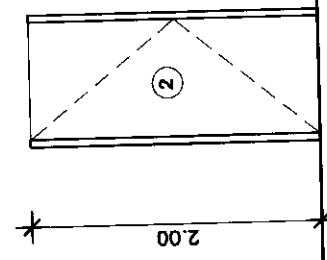
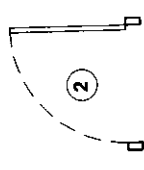
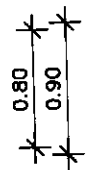
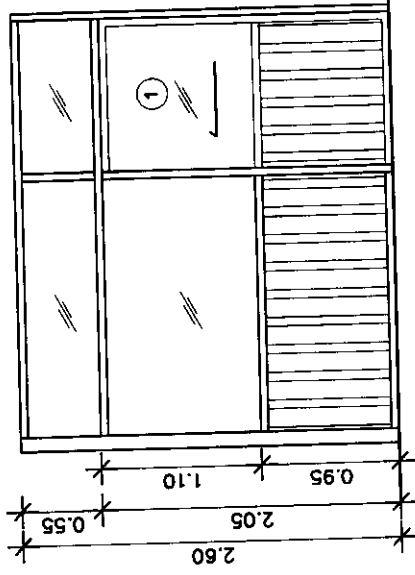
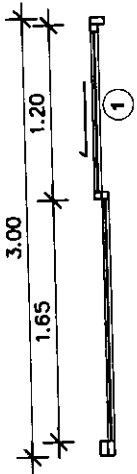

คณะกรรมการกำกับเขตราคาากลาง
 ลงชื่อ.....ประธานกรรมการ

ลงชื่อ.....กรรมการ
 ลงชื่อ.....กรรมการ

สมชาย ใจเมือง

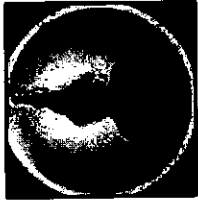

โครงการและสถานที่ตั้ง	โครงการและสถานที่ตั้ง
ขอมติปรับปรุง ทัศนียภาพ	ขอมติปรับปรุง ทัศนียภาพ
แบบ	แบบ
วิศวกรโยธา	วิศวกรโยธา
เขียนแบบ	เขียนแบบ
นายวิชาญ พงษ์เมือง	นายวิชาญ พงษ์เมือง
ตรวจแบบ	ตรวจแบบ
อนุมัติแบบ	อนุมัติแบบ
แก้ไขแบบ	แก้ไขแบบ
แสดงแบบ	แสดงแบบ
เลขที่แบบ	เลขที่แบบ
พ.บ. 0032.2017/100	พ.บ. 0032.2017/100
FILES NO.	แฟ้มที่
หน้า	หน้า
หน้า	หน้า
หน้า	หน้า

หน้า 1 จาก 1

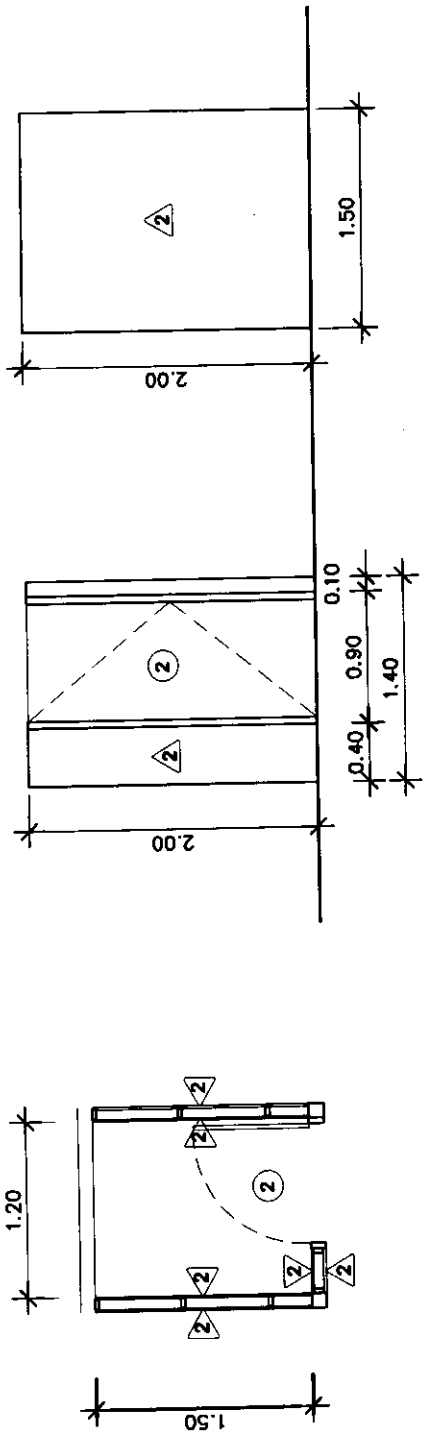

แบบขยายห้องเปลี่ยนแปลงฝ้า
มาตราส่วน 1 : 50

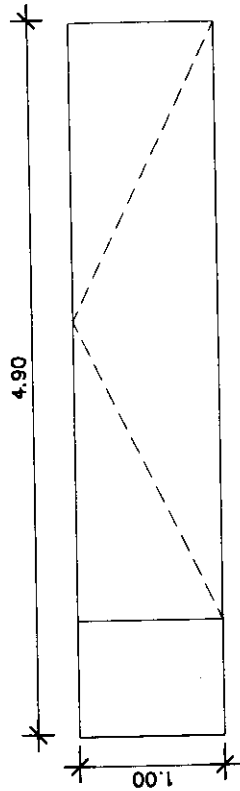

TOP VIEW BI

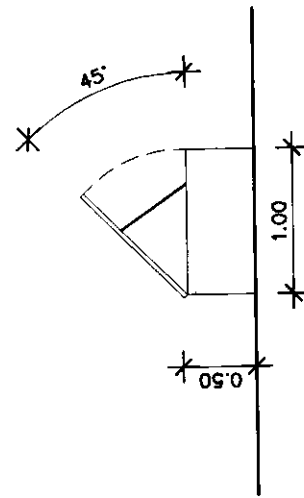

SIDE VIEW BI

งานแก้ไขโครงสร้าง
โครงการใหม่โรงเรียน
ปอติวิทยานันท์วิทยา 4 มบ.
ทำสีขาว
ติดตั้งงานกับโครงสร้างพร้อมเข้าชั้น

แบบขยายเพดานห้อง B1
คณะกรรมาธิการการควบคุมการก่อสร้าง
มาตรา 100

1 : 50

ลงชื่อ.....ประธานกรรมการ
ลงชื่อ.....กรรมการ
ลงชื่อ.....กรรมการ

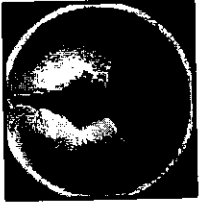

โครงการและสถานที่ตั้ง	
ขออนุมัติปรับปรุง ทัศนียภาพ	
แบบ	
วิศวกรโยธา	
เขียนแบบ	
นายวิชาญ พงษ์ไฉน	
ตรวจแบบ	
อนุมัติแบบ	
แก้ไขแบบ	
แสดงแบบ	
เลขที่แบบ	พ.บ. 0082.2017/00-
FILES NO.	แผนที่
แก้ไขแบบ	รายการแก้ไข

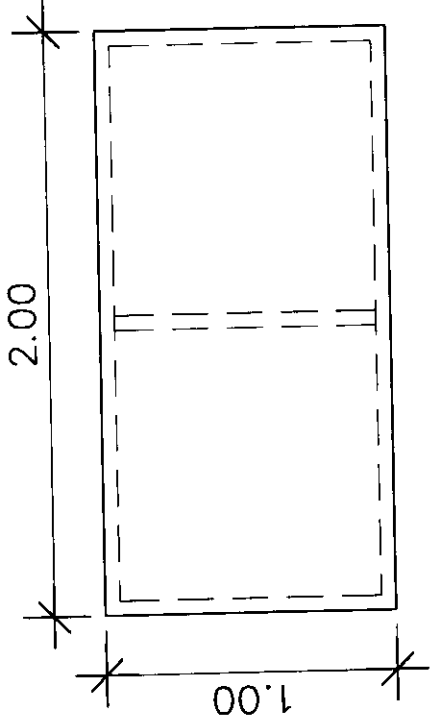

TOP VIEW B1

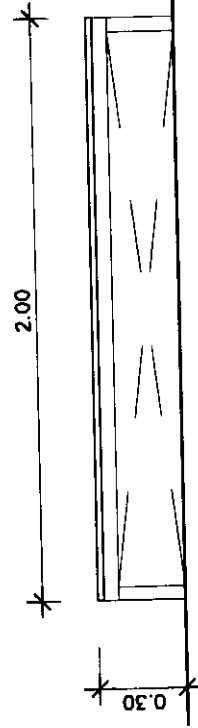

FRONT VIEW B2

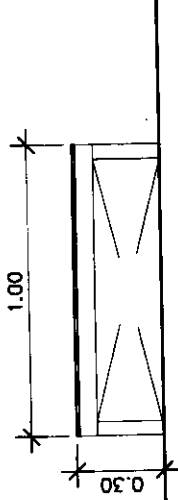

SIDE VIEW B2

วันที่
 โครงสร้างเหล็กกล่อง 2"x2" หน้า 2 มม. ทาสีกันสนิม ทับหน้าสีค่า
 ความหนาเนื้อสี ไม้ MDF เกลือบทาสี 2 ด้าน หน้า 19 มม.

แบบขยายเฟอร์นิเจอร์ B2
 คณะกรรมการกำหนดราคากลาง 1:25

ลงชื่อ.....ประธานกรรมการ
 ลงชื่อ.....กรรมการ
 ลงชื่อ.....กรรมการ

Handwritten notes and signatures in the top right corner, including a signature and some illegible text.